

令和6年度組織機構改編について

効率的かつ効果的な行政運営を図るため、次のとおり組織機構を改編します。

1 組織数

年 度	部	課	課内室
令和5年度	1 1	4 9	9
令和6年度	1 1	5 1	8
増減	0	2	△1

2 各部の改編

(1) 企画政策部

- ・企画課内に「統計室」を設置します。

(2) 福祉部

- ・「子ども福祉課」を分割し、「こども政策課」及び「保育課」を設置します。
- ・福祉推進課内の「子ども家庭連携推進室」を「こども政策課」に統合します。

(3) 教育部

- ・生涯学習課内の「文化教育推進室」を「文化振興課」に改編します。

令和6年度 組織機構

年度	部	課	課内室
令和5年度	11	49	9
令和6年度	11	51	8
増減	0	2	△ 1

令和5年度（議会事務局は部に含む、監査・選管は1課）

11部49課9室

令和6年度（議会事務局は部に含む、監査・選管は1課）

11部51課8室

◆市長部局

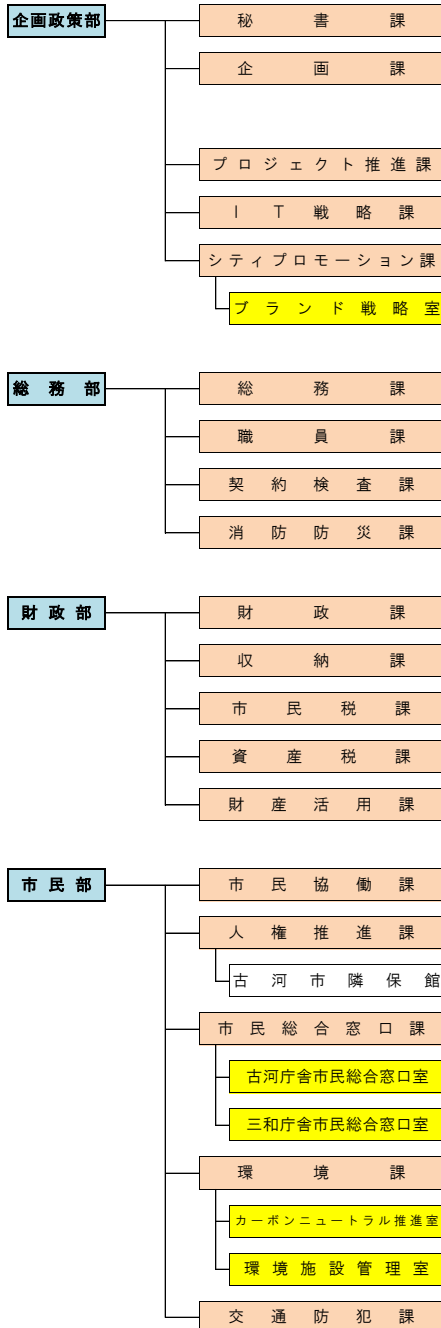

◆市長部局

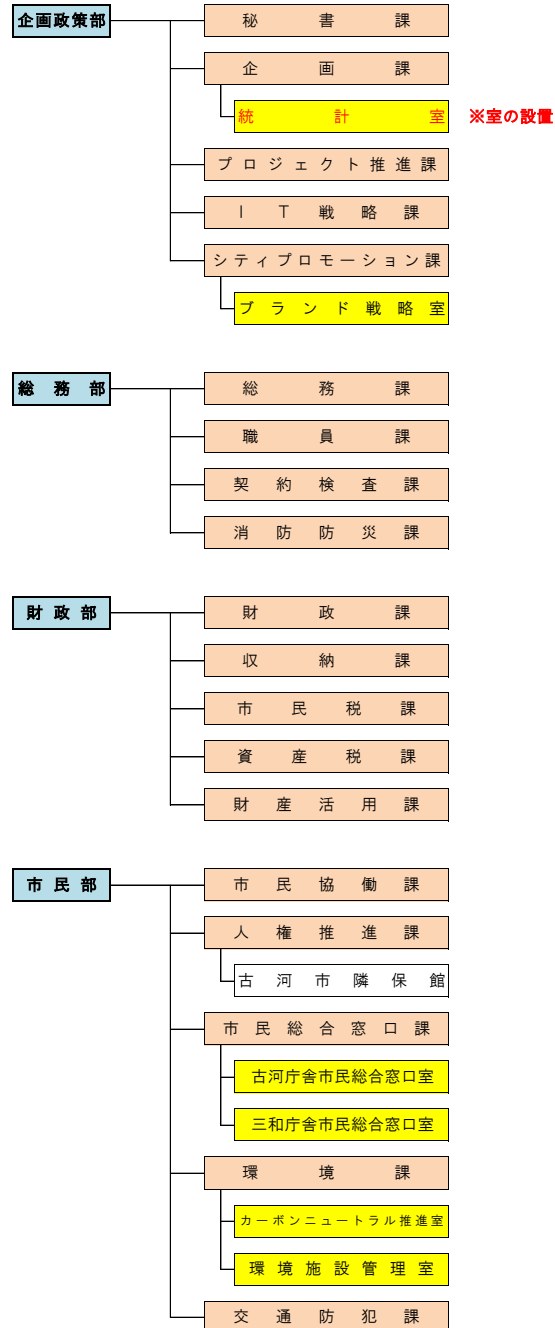

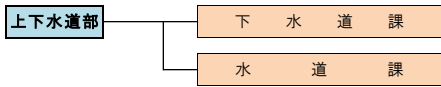
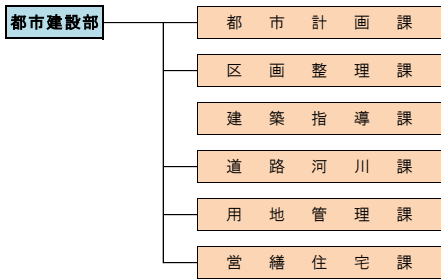
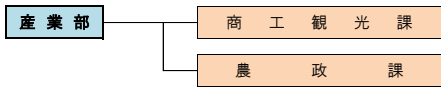
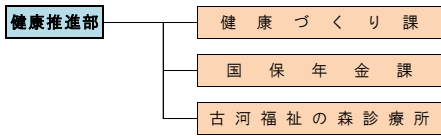
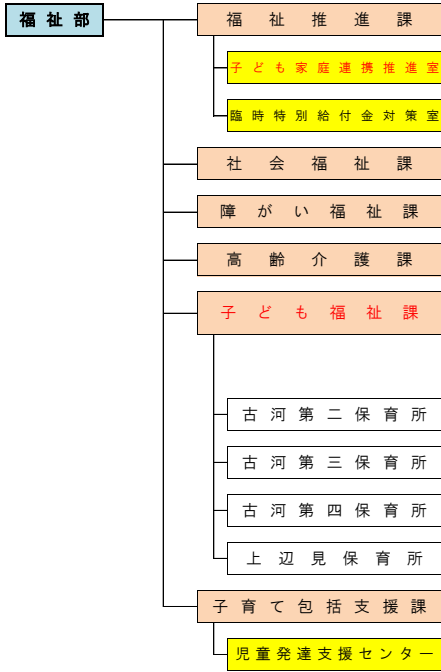

◆会計（会計管理者は会計課長兼務）

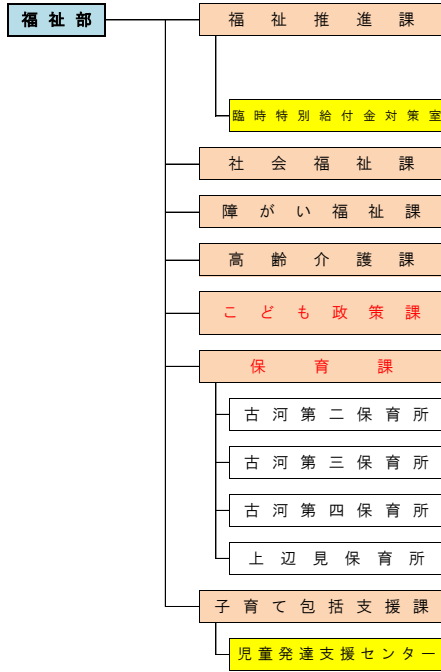

※こども政策課へ統合

※子ども福祉課を分割し、こども政策課を設置（子ども家庭連携推進室を統合）

※子ども福祉課を分割し、保育課を設置

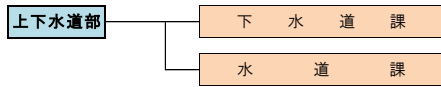
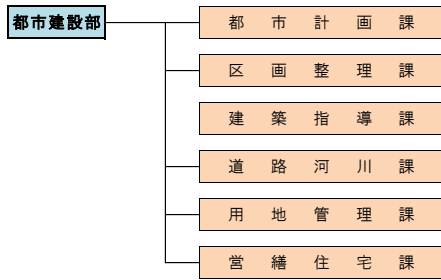
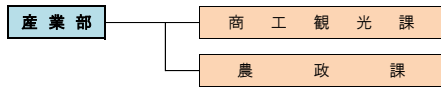
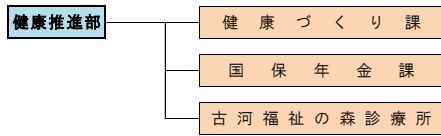

◆会計（会計管理者は会計課長兼務）

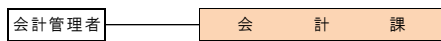

◆教育委員会

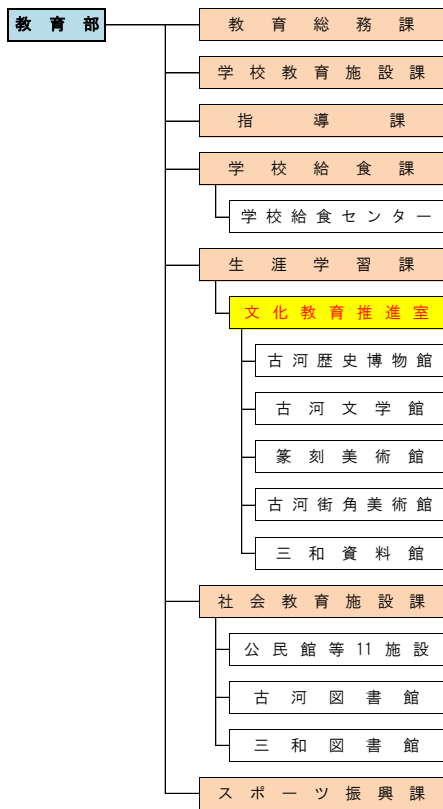

◆教育委員会

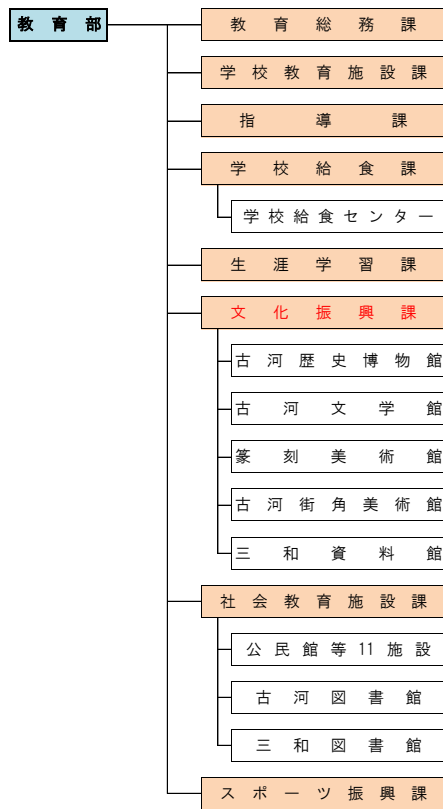

※文化教育推進室から文化振興課へ改編

◆議会・行政委員会

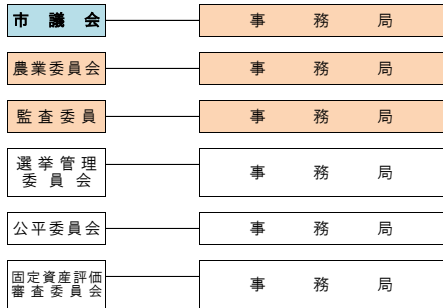

◆議会・行政委員会

